

# plug.

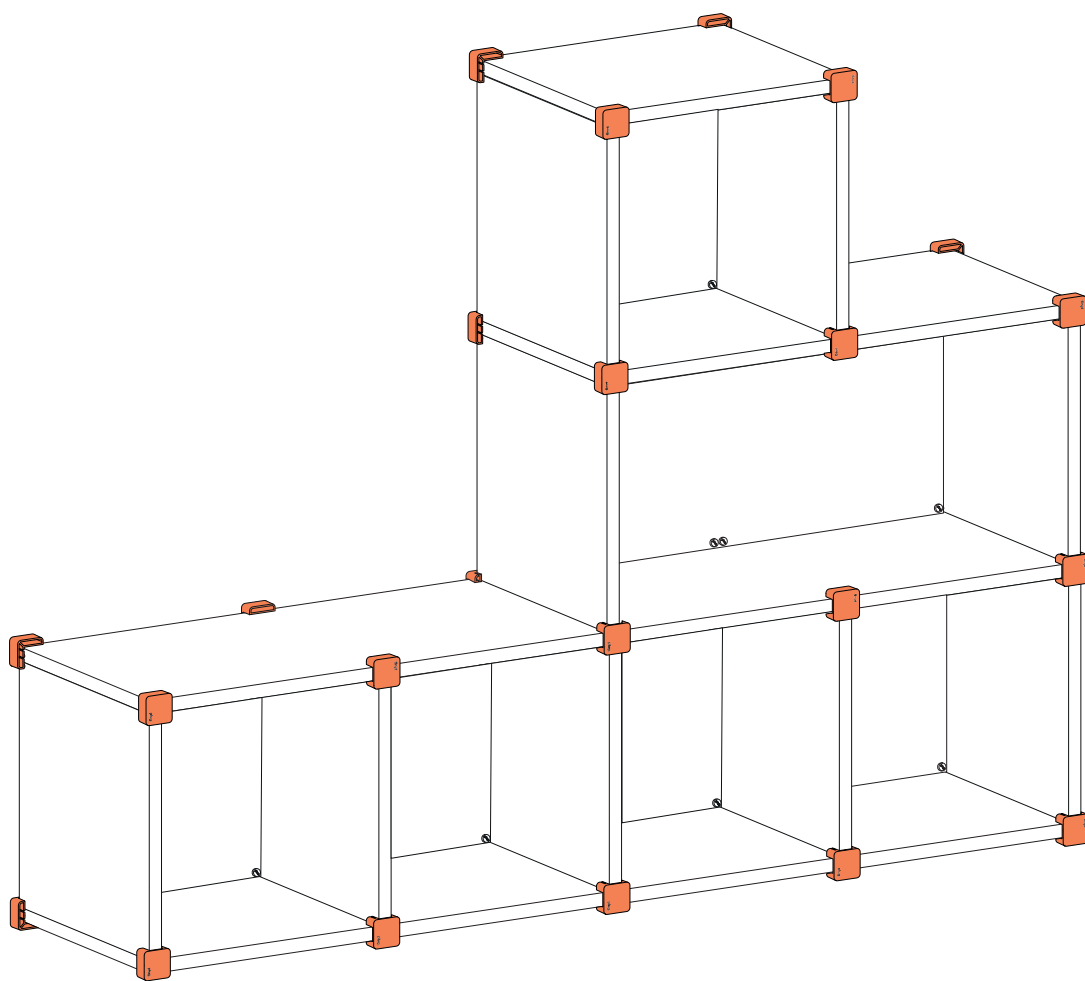

## plug. shift 4x3

revoluční modulární nábytek na míru

[plugdesign.cz](http://plugdesign.cz)

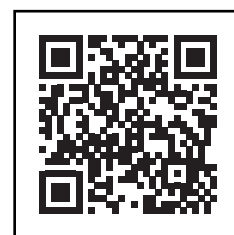

návody

## seznam dílů

P1, P2	rohové spojky
P3	boční spojka
P4	dolní a horní spojka
P5	středová (křížová) spojka
BL	pojistka pro zafixování zádových desek B2, B3, B4
D1V	deska vertikální 320 × 320 mm
D1H	deska LDTD horizontální 356 × 320 mm
D2	deska LDTD horizontální 694 × 320 mm
D3	deska LDTD horizontální 1032 × 320 mm
D4	deska LDTD horizontální 1370 × 320 mm
B1	zádová deska 320 × 320 mm
B2	zádová deska 658 × 320 mm
B3	zádová deska 996 × 320 mm
L	pin (čep)
PAD-F	nábytková podložka filcová
PAD-E	nábytková podložka EVA
R-SK	klíček na vyndávání pinů
WM	pojistka pro zafixování nábytkové sestavy ke zdi
ME	měrka na vyměření vzdálenosti mezi spojkami
WD-M	pracovní deska „MAX“ 1470x520x36 mm
WD-L	pracovní deska „LIGHT“ 1370x320x18 mm



### Upozornění na riziko převržení nábytkových sestav **plug**.

Převrácení nábytkových sestav může způsobit vážná zranění. Aby se předešlo tomuto nebezpečí je nutné sestavy bezpečně upevnit ke zdi pomocí přiloženého fixátoru na zeď **WM**.

Šrouby a hmoždinky pro uchycení do zdi nejsou součástí balení. Použijte upevňovací materiál, který je vhodný pro typ vaší zdi. V případě nejistoty doporučujeme obrátit se na odborníka. Před montáží si důkladně přečtěte návod a postupujte podle všech uvedených kroků.

Nábytkové sestavy **plug** nejsou konstrukčně navrženy k zavěšení na zeď.

Nábytek **plug** je určen k běžnému užívání v souladu se svým účelem. Je dimenzován na standardní statické zatížení (např. sezení). Není určen k dynamickému zatěžování ani k použití jako herní či lezecký prvek.

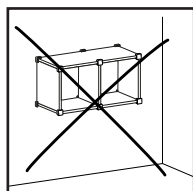

# přehled dílů

## desky LDTD

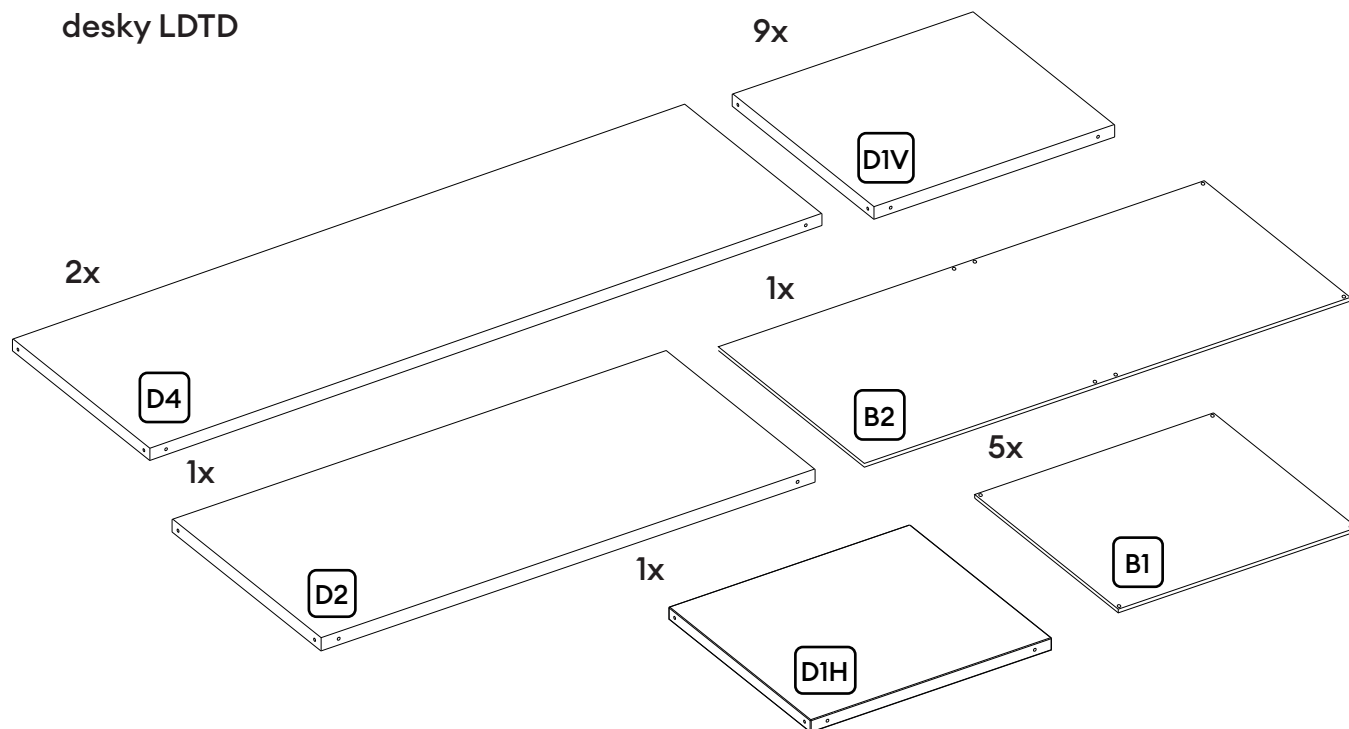

## spojky plug.

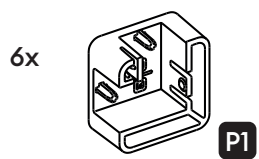
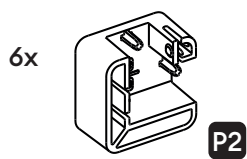

rohové spojky pro spojení desek ze dvou směrů

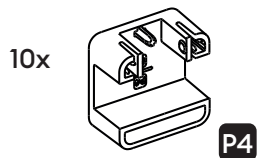
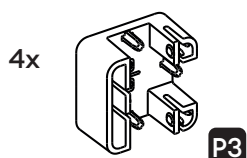

T-spojky pro spojení desek ze tří směrů

P3 umísťuje se na boční strany konstrukce  
P4 umísťuje se na dolní nebo horní stranu konstrukce

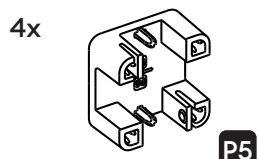

křížová spojka pro spojení desek ze čtyř směrů

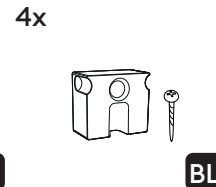
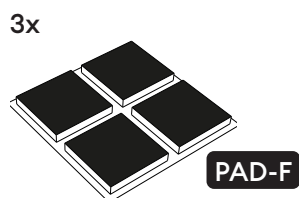

1x



**ME**

# postup sestavení

1 2x P5+BL

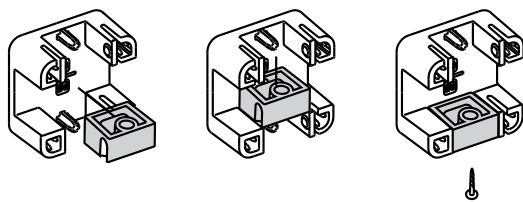

2

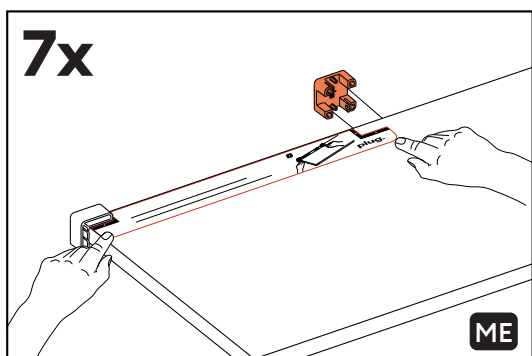

3

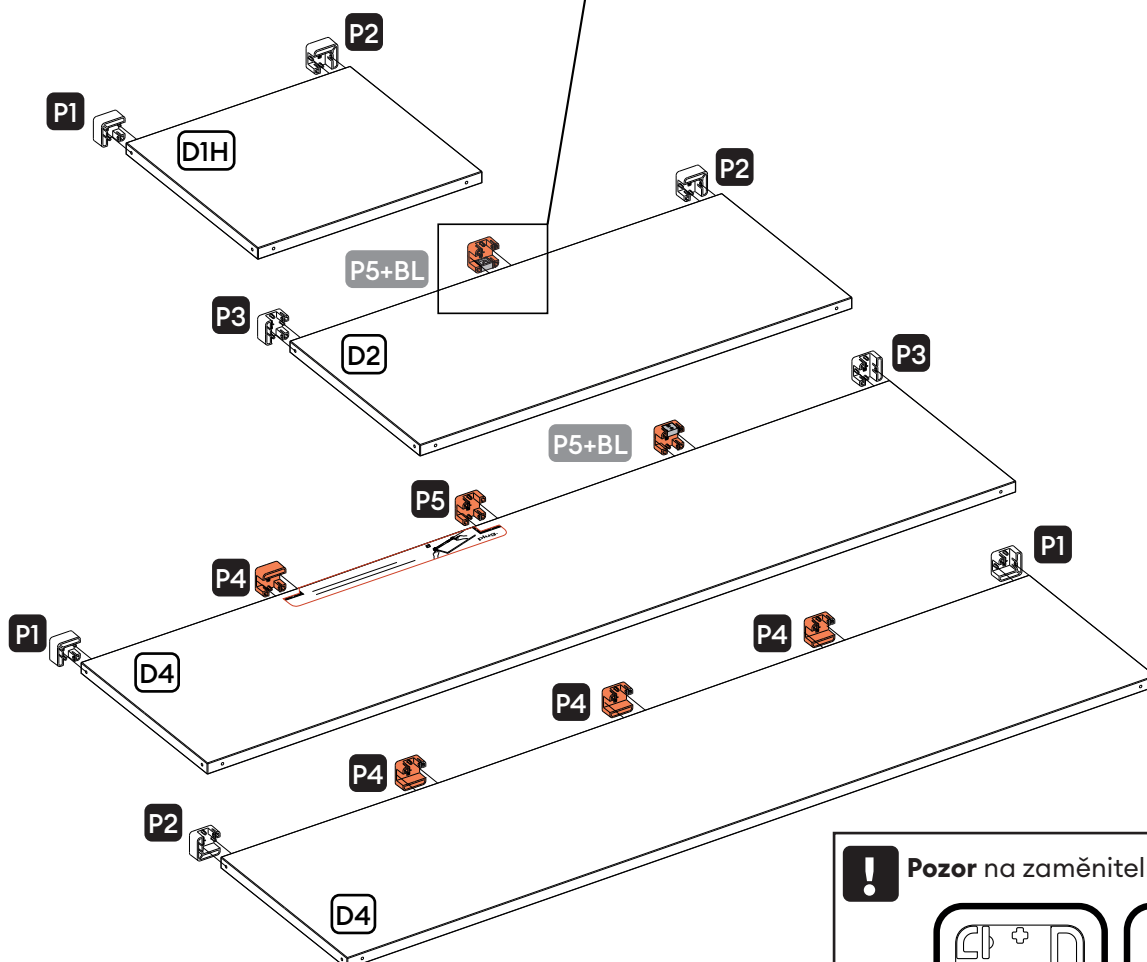
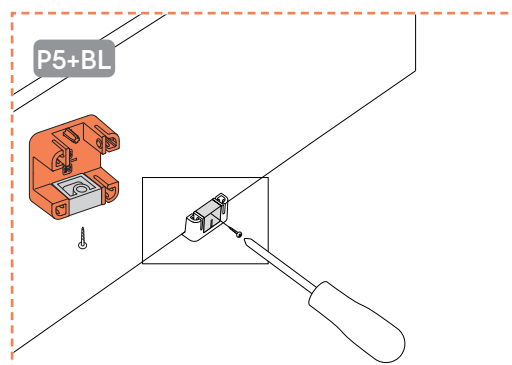

4

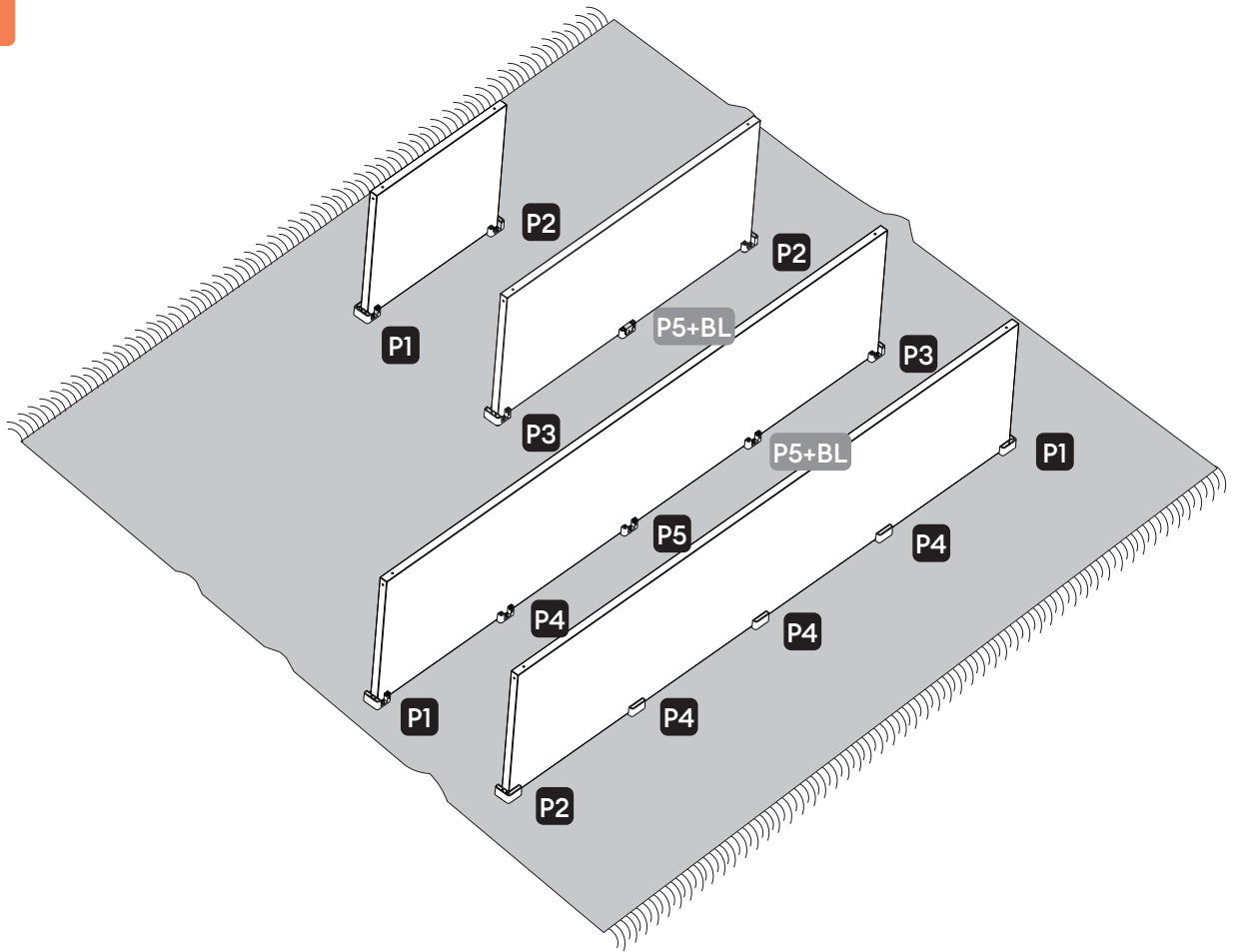

5

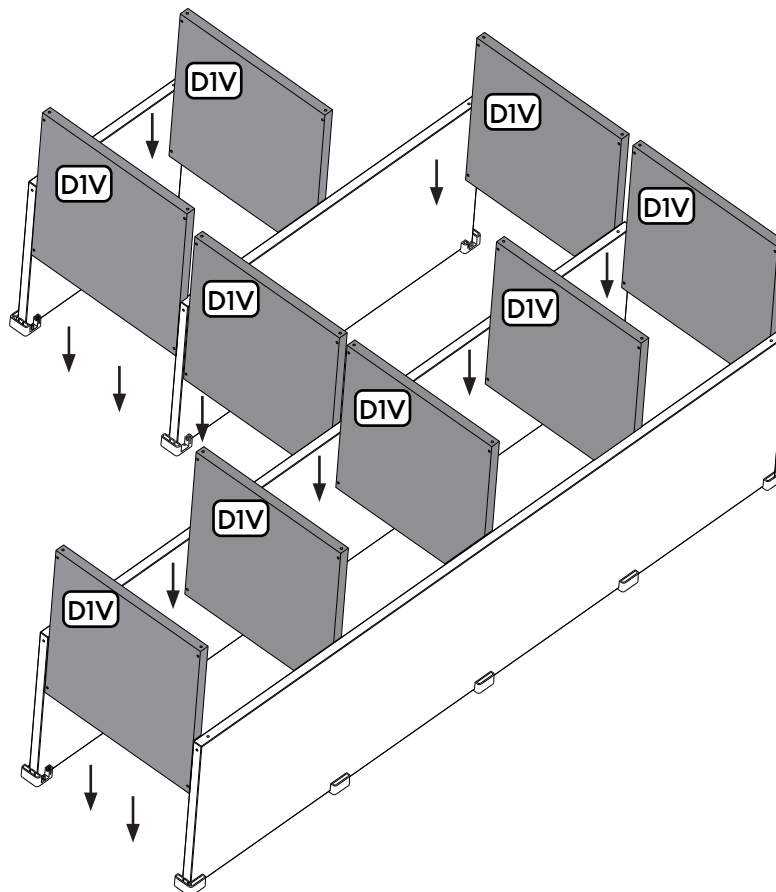

6

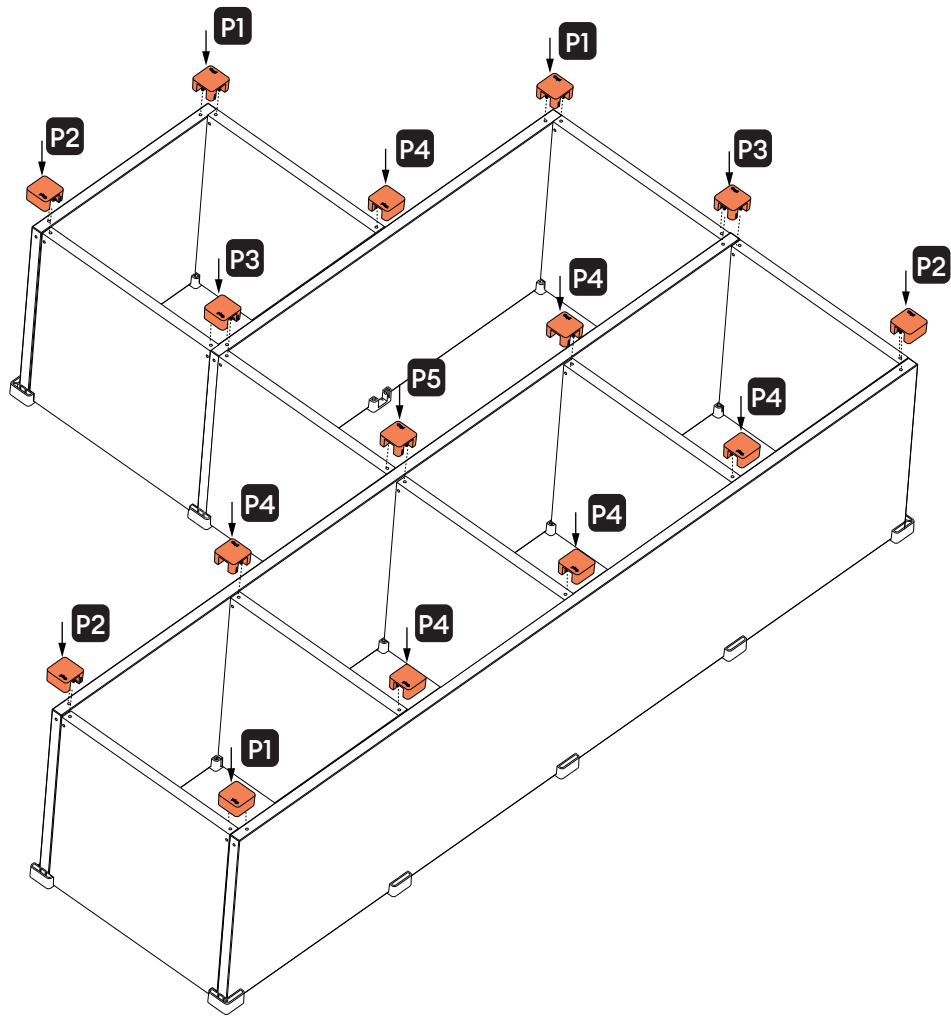

7

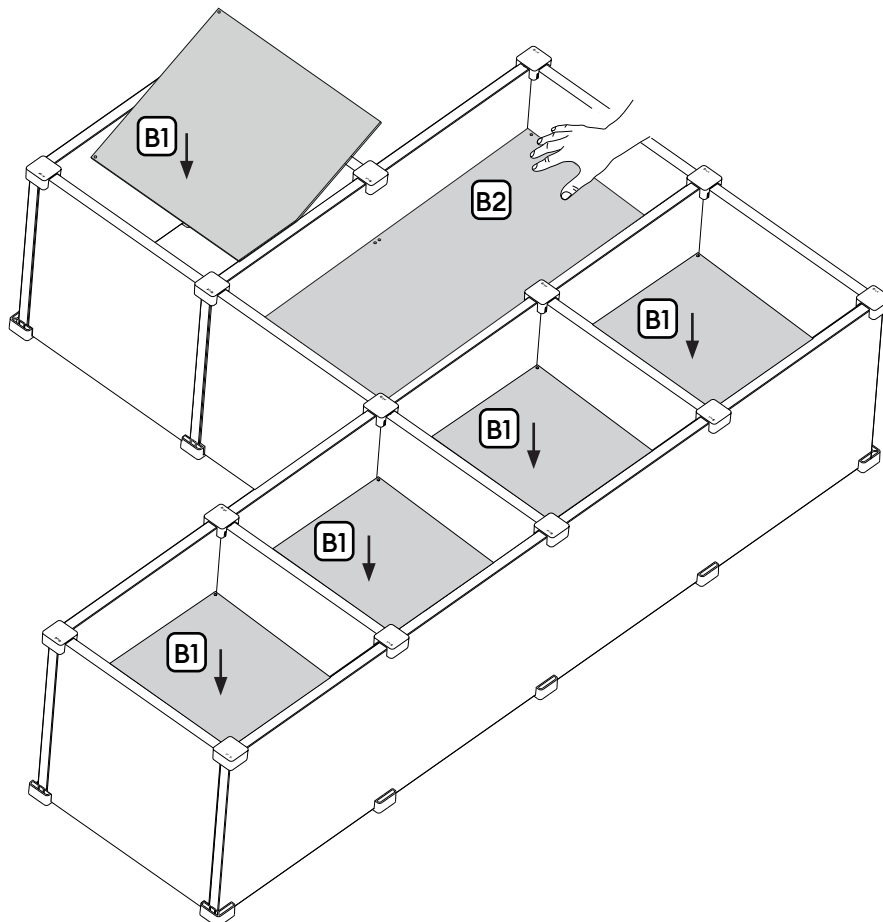

8

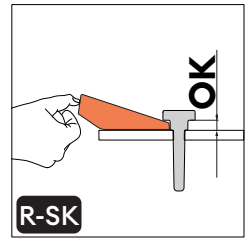
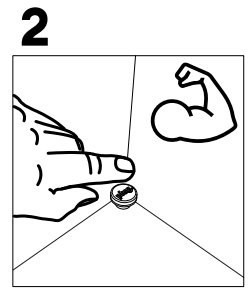
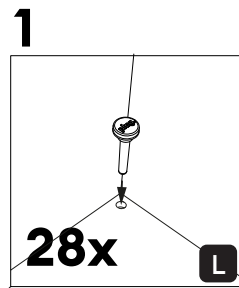
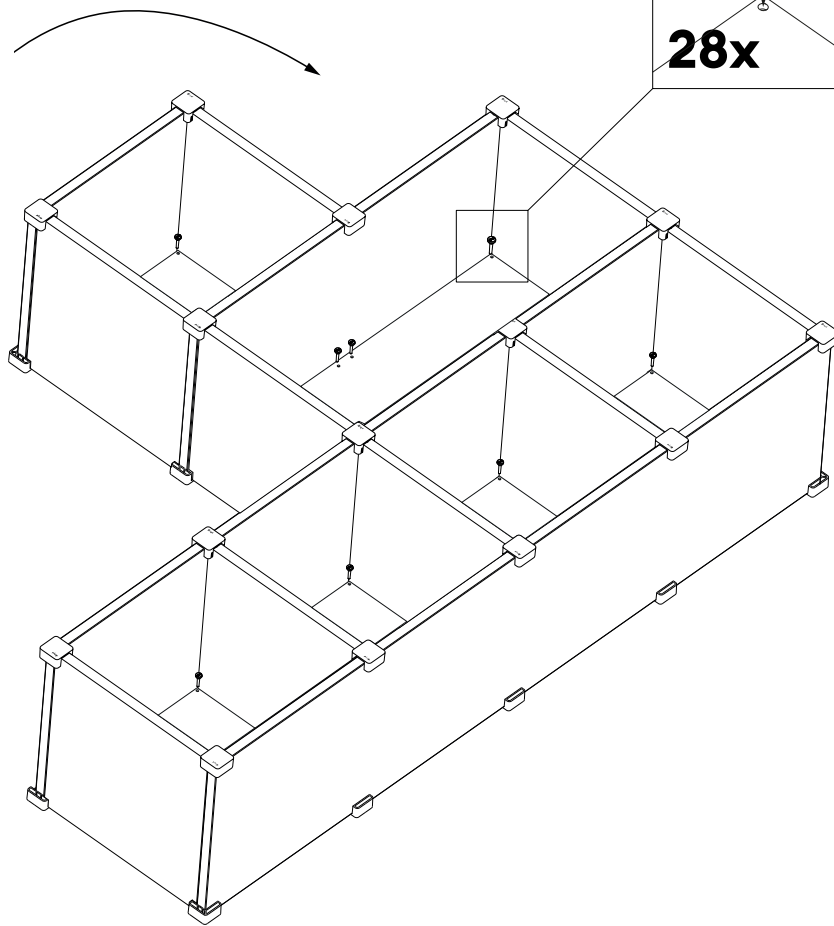

9

